

HTP

Extractores axiales tubulares de alta presión



Hélice de alta presión

Extractores axiales tubulares de alta presión y gran robustez, especialmente diseñados para instalaciones de minería o aplicaciones con grandes pérdidas de carga.

Ventilador:

- Envoltente tubular en chapa de acero de gran espesor.
- Soporte de motor soldado al envoltente.
- Directrices de alto rendimiento aerodinámico para ganancia de presión.
- Óptima protección superficial mediante acero de alta calidad.
- Hélice de alto rendimiento, construida en fundición de aluminio.
- Sentido de aire hélice-motor.
- Conexión eléctrica en caja de bornes externa.

Motor:

- Motores de eficiencia IE3 para potencias iguales o superiores a 0,75kW, excepto monofásicos, 2 velocidades y 8 polos.

- Motores clase F, con rodamientos a bolas, protección IP-55.
- Trifásicos 230/400V-50Hz (hasta 4kW) y 400/690V-50Hz (potencias superiores a 4kW).
- Temperatura de trabajo -20°C + 70°C.

Acabado:

- Acero de alta protección anticorrosivo, imprimación especial y pintura de alta calidad para ambientes corrosivos.

Bajo demanda:

- Motores normalizados IP-55, motores ATEX y de 2 Velocidades.
- Construcción total en acero inoxidable.
- Construcción en acero galvanizado en caliente.



Código de pedido

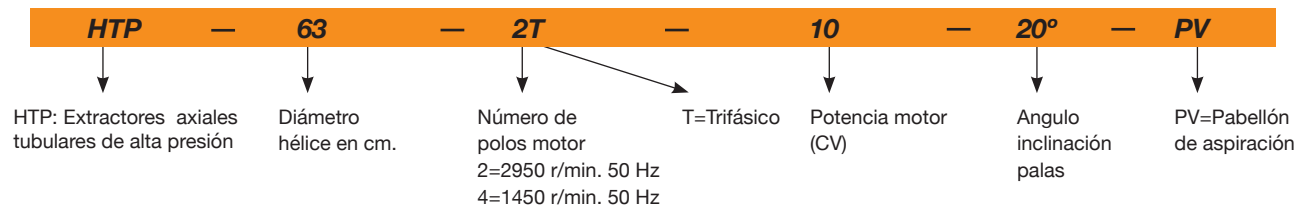

Características técnicas

Modelo	Velocidad (r/min)	Intensidad máxima admisible (A) 230V	400V	690V	Potencia instalada (kW)	Caudal máximo (m³/h)	Nivel presión sonora dB(A)	Peso aprox. (Kg)	According ErP
HTP-50-2T-4 IE3	2910	10,00	5,77		3,00	13850	86	49	2015
HTP-50-2T-5.5 IE3	2900	13,00	7,50		4,00	16450	92	65	2015
HTP-56-2T-5.5 IE3	2900	13,00	7,50		4,00	18050	97	69	2015
HTP-56-2T-10 IE3	2930		14,10	8,17	7,50	25500	89	143	2015
HTP-63-2T-10 IE3	2930		14,10	8,17	7,50	23850	94	128	2015
HTP-63-2T-15 IE3	2945		20,00	11,60	11,00	29400	94	199	2015
HTP-63-2T-20 IE3	2945		27,70	16,10	15,00	34400	97	205	2015
HTP-63-2T-25 IE3	2945		33,90	19,70	18,50	37200	98	216	2015
HTP-63-2T-30 IE3	2950		39,70	23,00	22,00	39800	99	208	2015
HTP-63-4T-1.5 IE3	1455	4,07	2,34		1,10	12850	83	92	2015
HTP-63-4T-2 IE3	1440	5,41	3,11		1,50	15650	87	93	2015
HTP-63-4T-3 IE3	1435	7,93	4,56		2,20	18600	84	101	2015
HTP-63-4T-4 IE3	1440	10,70	6,15		3,00	19900	89	104	2015
HTP-71-2T-15 IE3	2945		20,00	11,60	11,00	32850	93	216	2015
HTP-71-2T-20 IE3	2945		27,70	16,10	15,00	39250	95	222	2015
HTP-71-2T-25 IE3	2945		33,90	19,70	18,50	43450	95	233	2015
HTP-71-2T-30 IE3	2950		39,70	23,00	22,00	45500	95	225	2015
HTP-71-2T-40 IE3	2960		54,50	31,60	30,00	52550	98	333	2015
HTP-71-4T-2 IE3	1435	7,93	4,56		2,20	17500	84	110	2015
HTP-71-4T-3 IE3	1435	7,93	4,56		2,20	20650	84	118	2015
HTP-71-4T-4 IE3	1440	10,70	6,15		3,00	23950	89	121	2015

Características técnicas

Modelo	Velocidad (r/min)	Intensidad máxima admisible (A)			Potencia instalada (kW)	Caudal máximo (m³/h)	Nivel presión sonora dB(A)	Peso aprox. (Kg)	According ErP
		230V	400V	690V					
HTP-71-4T-5.5 IE3	1450	13,90	8,00		4,00	27400	89	127	2015
HTP-71-4T-7.5 IE3	1465		10,30	5,97	5,50	31700	113	141	2015
HTP-80-4T-4 IE3	1440	10,70	6,15		3,00	19300	91	146	2015
HTP-80-4T-5.5 IE3	1450	13,90	8,00		4,00	22850	88	152	2015
HTP-80-4T-7.5 IE3	1465		10,30	5,97	5,50	28000	109	166	2015
HTP-80-4T-10 IE3	1465		13,90	8,06	7,50	31500	87	193	2015
HTP-80-4T-15 IE3	1470		20,90	12,10	11,00	40000	91	242	2015
HTP-90-4T-7.5 IE3	1465		10,30	5,97	5,50	27450	113	196	2015
HTP-90-4T-10 IE3	1465		13,90	8,06	7,50	32500	90	223	2015
HTP-90-4T-15 IE3	1470		20,90	12,10	11,00	42200	90	272	2015
HTP-90-4T-20 IE3	1465		27,90	16,20	15,00	50050	94	283	2015
HTP-90-4T-25 IE3	1470		35,10	20,30	18,50	54550	95	326	2015
HTP-90-4T-30 IE3	1470		41,00	23,80	22,00	61750	97	326	2015
HTP-100-4T-15 IE3	1470		20,90	12,10	11,00	46100	93	307	2015
HTP-100-4T-20 IE3	1465		27,90	16,20	15,00	56300	93	318	2015
HTP-100-4T-25 IE3	1470		35,10	20,30	18,50	59900	93	361	2015
HTP-100-4T-30 IE3	1470		41,00	23,80	22,00	69900	96	361	2015
HTP-100-4T-40 IE3	1480		57,10	33,10	30,00	80500	98	429	2015
HTP-125-4T-40 IE3	1480		57,10	33,10	30,00	81000	100	531	2015
HTP-125-4T-50 IE3	1480		69,20	40,10	37,00	96800	100	602	2015
HTP-125-4T-60 IE3	1475		80,90	46,90	45,00	105050	100	658	2015
HTP-125-4T-75 IE3	1480		98,60	57,20	55,00	127800	100	664	2015
HTP-125-4T-100 IE3	1485		134,00	77,70	75,00	147350	104	784	2015
HTP-125-4T-125 IE3	1485		158,00	91,60	90,00	156800	105	823	2015



Erp. (Energy Related Products)

Información de la Directiva 2009/125/EC descargable desde la web de SODECA o programa de selección QuickFan

Características acústicas

Los valores indicados, se determinan mediante medidas de nivel de presión y potencia en dB(A), obtenidas en campo libre a una distancia equivalente a dos veces la envergadura del ventilador más el diámetro de la hélice, con un mínimo de 1,5 m

Espectro de potencia sonora Lw(A) en dB(A) por banda de frecuencia en Hz

Modelo	LpdB(A)	63	125	250	500	1000	2000	4000	8000	Modelo	LpdB(A)	63	125	250	500	1000	2000	4000	8000
HTP-50-2T-4	80	57	77	85	90	92	89	82	71	HTP-80-4T-4	86	58	75	86	95	96	96	93	86
HTP-50-2T-5.5	81	58	78	86	91	93	90	83	72	HTP-80-4T-5.5	86	58	76	86	95	96	96	93	86
HTP-56-2T-5.5	86	63	83	91	96	98	95	88	77	HTP-80-4T-7.5	86	58	76	86	95	96	96	93	86
HTP-56-2T-10	87	64	84	92	97	99	96	89	78	HTP-80-4T-10	87	59	77	87	97	98	98	94	88
HTP-63-2T-10	94	70	82	92	104	105	104	99	91	HTP-80-4T-15	91	63	81	91	101	102	102	99	92
HTP-63-2T-15	94	70	82	92	104	105	104	99	91	HTP-90-4T-7.5	90	62	79	90	99	100	100	97	90
HTP-63-2T-20	97	73	85	95	107	108	107	102	94	HTP-90-4T-10	90	62	80	90	99	100	100	97	90
HTP-63-2T-25	98	74	86	96	108	109	108	103	95	HTP-90-4T-15	90	62	80	90	100	101	101	98	91
HTP-63-2T-30	99	75	87	97	109	110	109	104	96	HTP-90-4T-20	94	66	83	94	103	104	104	101	94
HTP-63-4T-1.5	79	55	67	77	89	90	89	84	76	HTP-90-4T-25	95	67	85	95	104	105	105	102	95
HTP-63-4T-2	79	55	67	77	89	90	89	84	76	HTP-90-4T-30	97	69	87	97	107	108	108	104	98
HTP-63-4T-3	83	59	71	81	93	94	93	88	80	HTP-100-4T-15	93	65	83	93	102	103	103	100	93
HTP-63-4T-4	84	60	72	82	94	95	94	89	81	HTP-100-4T-20	93	65	82	93	102	103	103	100	93
HTP-71-2T-15	93	65	83	93	102	104	103	100	93	HTP-100-4T-25	93	65	83	93	102	103	103	100	93
HTP-71-2T-20	95	67	85	95	104	106	105	102	95	HTP-100-4T-30	96	67	85	96	105	106	106	103	96
HTP-71-2T-25	95	67	85	95	104	106	105	102	95	HTP-100-4T-40	98	70	88	98	107	108	108	105	98
HTP-71-2T-30	95	67	85	95	104	106	105	102	95	HTP-125-4T-40	100	72	89	100	109	110	110	107	100
HTP-71-2T-40	98	70	88	98	107	109	108	105	98	HTP-125-4T-50	100	72	90	100	109	110	110	107	100
HTP-71-4T-2	83	55	73	83	92	93	93	90	83	HTP-125-4T-60	100	72	89	100	109	110	110	107	100
HTP-71-4T-3	83	55	72	83	92	93	93	90	83	HTP-125-4T-75	100	72	90	100	110	111	111	108	101
HTP-71-4T-4	84	56	74	84	94	95	95	91	85	HTP-125-4T-100	104	76	93	104	113	114	114	111	104
HTP-71-4T-5.5	87	59	77	87	97	98	98	95	88	HTP-125-4T-125	105	77	95	105	114	115	115	112	105
HTP-71-4T-7.5	90	62	80	90	100	101	101	97	91										

Dimensiones mm

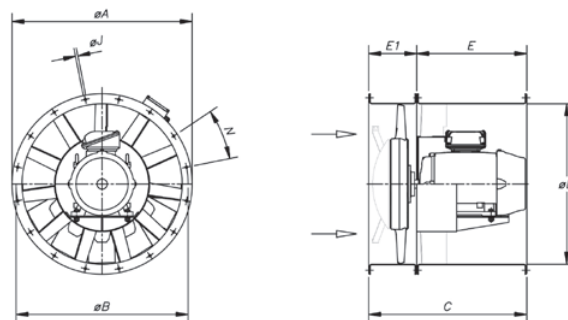

Modelo	Potencia	$\varnothing A$	$\varnothing B$	$\varnothing D$	E	E1	C	$\varnothing J$	N
HTP-50-2T	4/5'5	600	560	514	-	-	400	12	12x30°
HTP-56-2T	5'5/10	660	620	560	-	-	500	12	12x30°
HTP-63-2T	10/15/20/25/30	730	690	640	650	220	870	13	12x30°
HTP-63-4T	1'5/2/3/4	730	690	640	340	220	560	13	12x30°
HTP-71-2T	15/20/25/30/40	810	770	710	700	240	940	13	16x22°30'
HTP-71-4T	2/3/4/5'5/7'5	810	770	710	420	240	660	13	16x22°30'
HTP-80-4T	4 / 5'5	900	860	800	360	240	600	15	16x22°30'
HTP-80-4T	7'5 / 10 / 15	900	860	800	600	240	840	15	16x22°30'
HTP-90-4T	7'5 / 10	1015	970	900	420	250	670	15	16x22°30'
HTP-90-4T	15 / 20 / 25 / 30	1015	970	900	650	250	900	15	16x22°30'
HTP-100-4T	15 / 20	1115	1070	1000	600	270	870	15	16x22°30'
HTP-100-4T	25 / 30 / 40	1115	1070	1000	700	270	970	15	16x22°30'
HTP-125	40 / 50 / 60 / 75	1365	1320	1250	900	300	1100	15	20x18°
HTP-125	100 / 125	1365	1320	1250	950	300	1250	15	20x18°

Accesorios

Ver apartado accesorios.

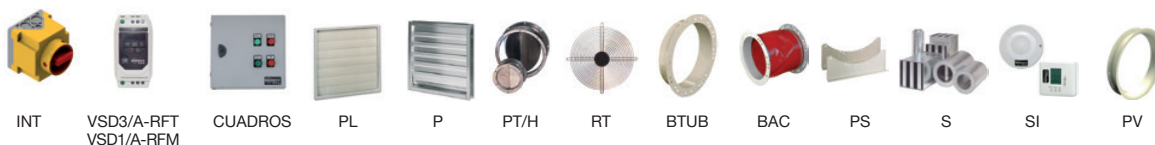

EJEMPLO SELECCIÓN

Curvas características

Q= Caudal en m³/h, m³/s y cfm.

Pe= Presión estática en mmH₂O., Pa e inwg.

HTP-63-4T

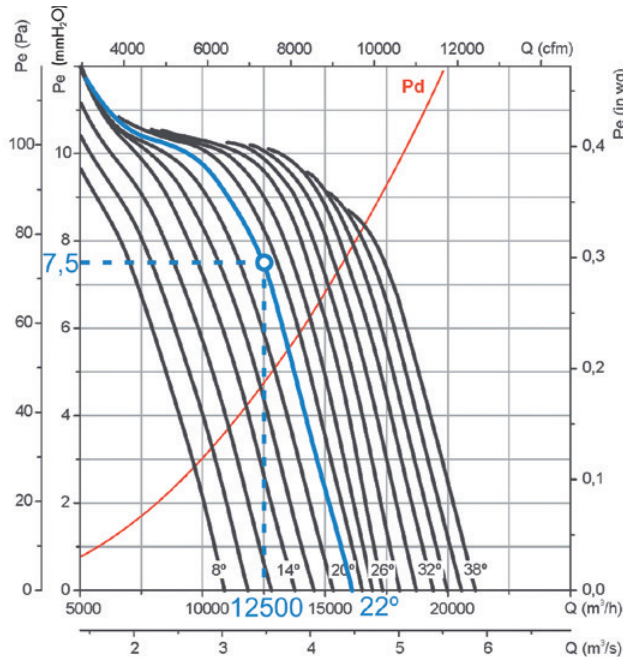

Datos de partida

- Punto de trabajo:
- Caudal: 12.500 m³/h
- Pérdida de carga: 7,5 mmH₂O

Pasos para la selección del equipo

En la gráfica de presiones:

1. Marcar el punto de trabajo, definido por el caudal de trabajo (12.500 m³/h) y la pérdida de carga (7,5 mmH₂O).
2. Escoger la curva del equipo que más se acerque por encima al punto de trabajo. En nuestro caso se obtiene una curva de 22° de ángulo de pala.

En la gráfica de potencia:

3. Marcar el punto de trabajo, definido por el caudal de trabajo (12.500 m³/h) y la curva de ángulo de pala escogido (22°).
4. Leer la potencia absorbida en el eje de potencias a la izquierda. La Pa= 560 W en el punto de trabajo.
5. Buscar recta roja que más se acerque al punto de trabajo por encima. En la parte derecha de la gráfica se obtiene el valor de potencia instalada de motor. En nuestro caso 0,75 kW o 1 CV

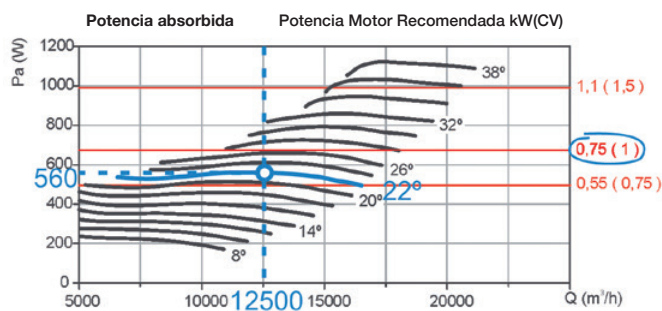

EJEMPLO CÓDIGO PEDIDO

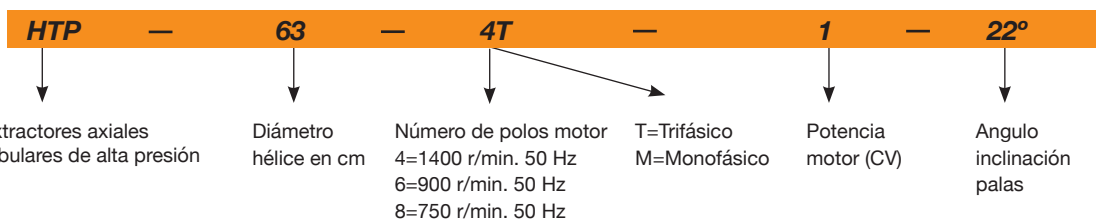

Curvas características

Q= Caudal en m³/h, m³/s y cfm.

Pe= Presión estática en mmH₂O, Pa e inwg.

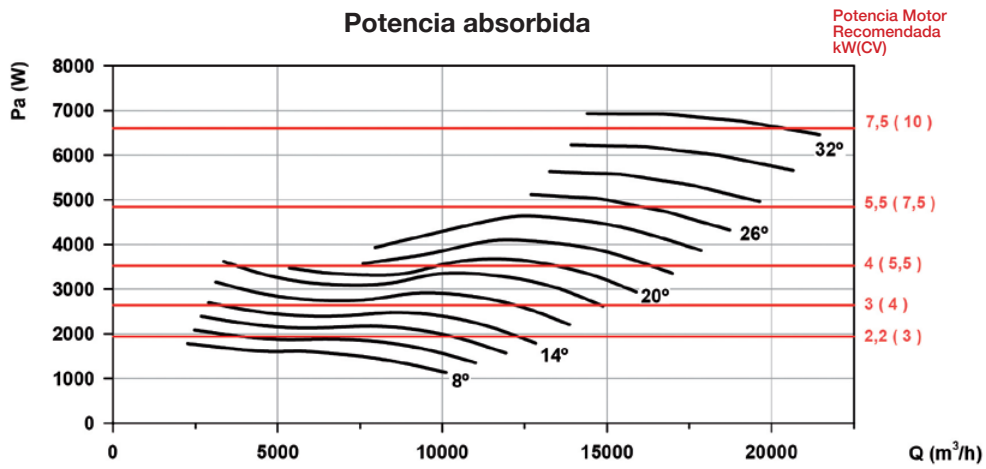
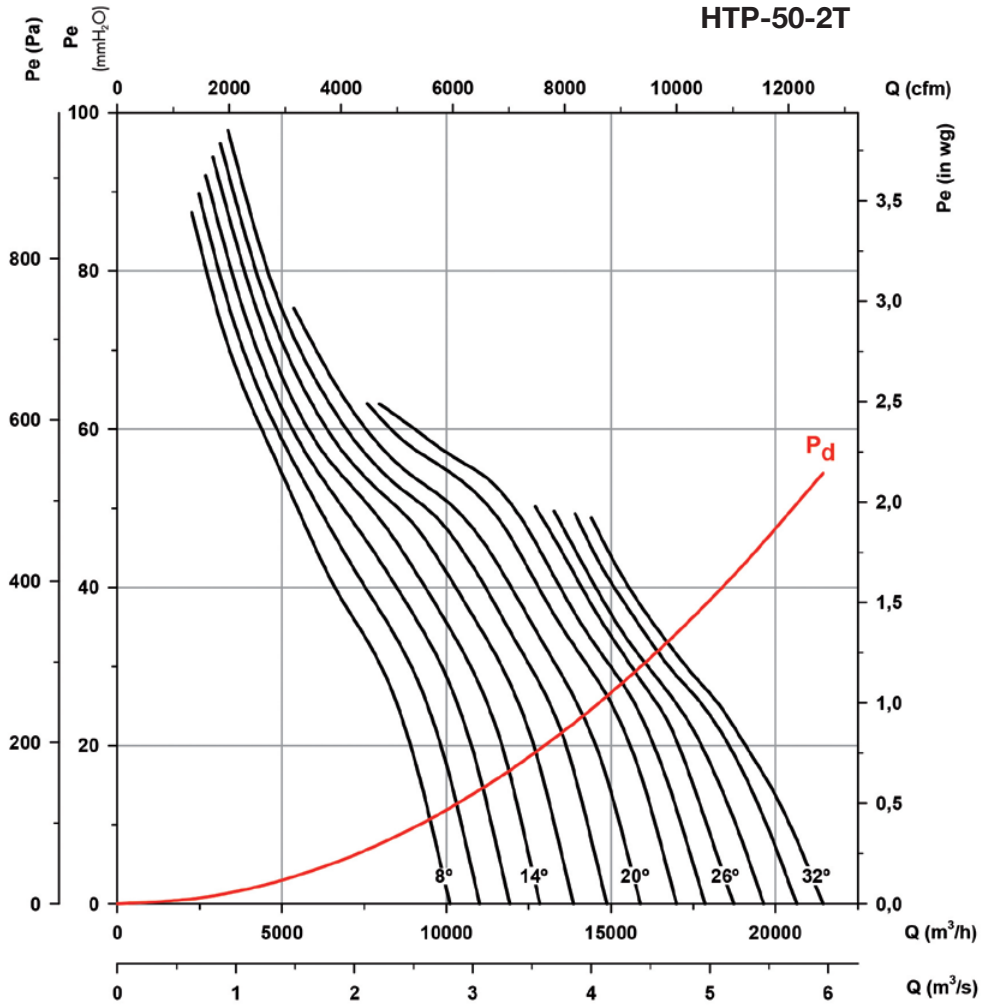

Curvas características

Q= Caudal en m³/h, m³/s y cfm.

Pe= Presión estática en mmH₂O, Pa e inwg.

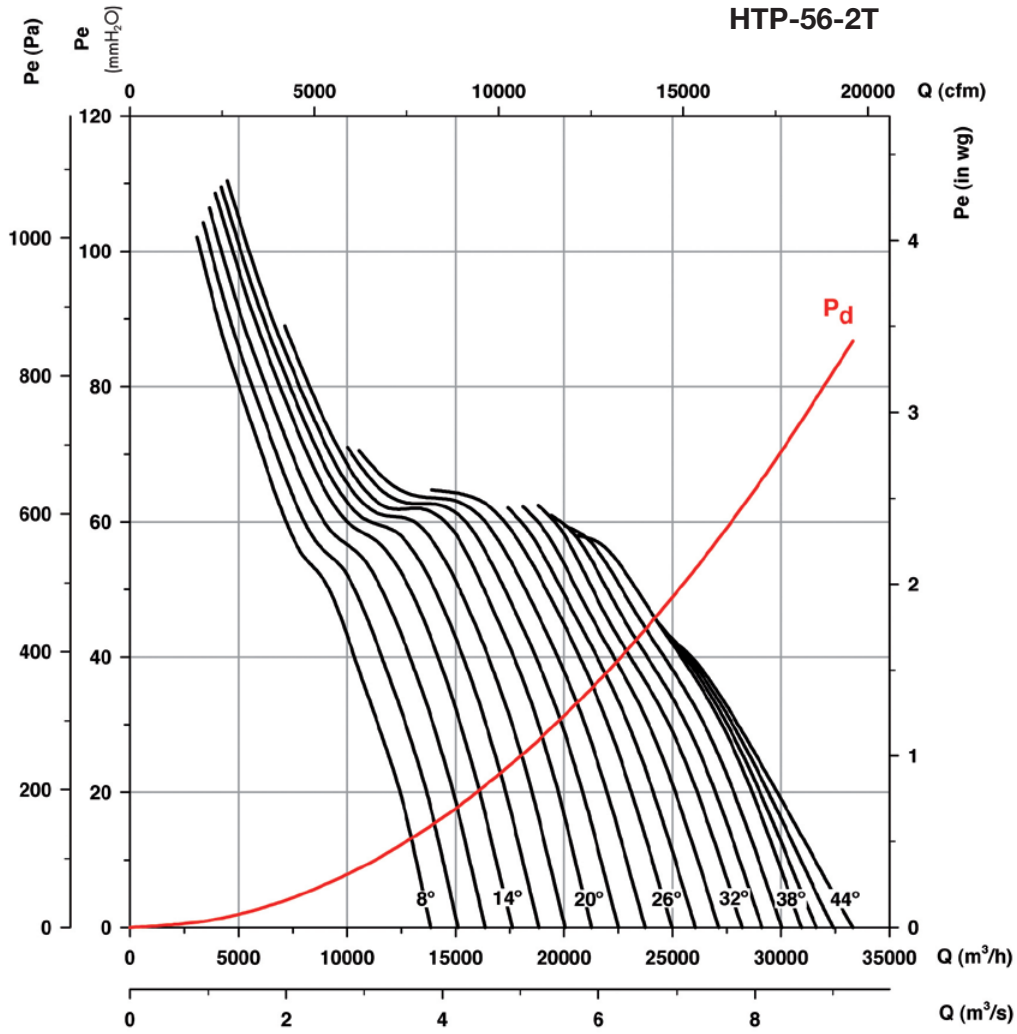

Potencia absorbida

Potencia Motor Recomendada kW(CV)

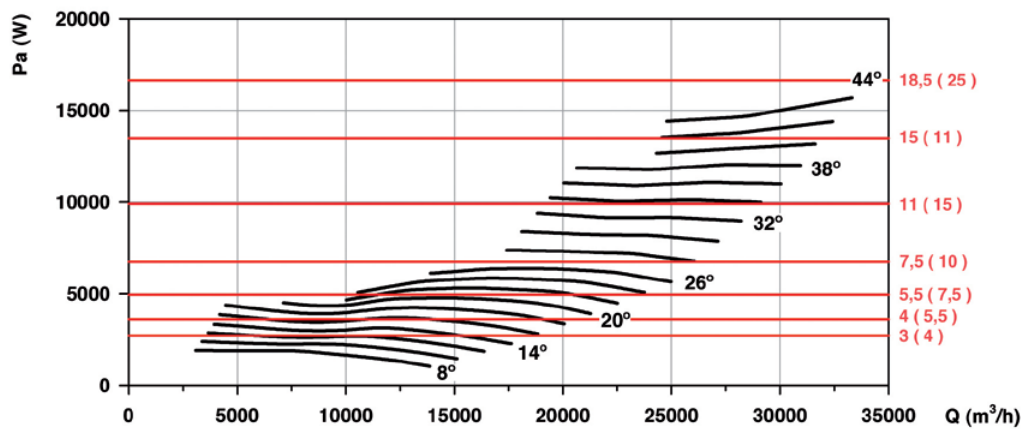

Curvas características

Q= Caudal en m³/h, m³/s y cfm.

Pe= Presión estática en mmH₂O, Pa e inwg.

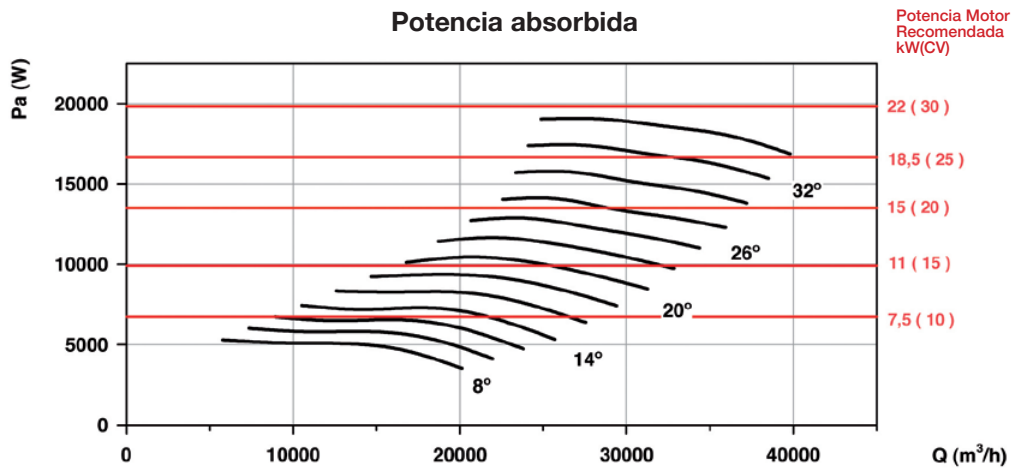
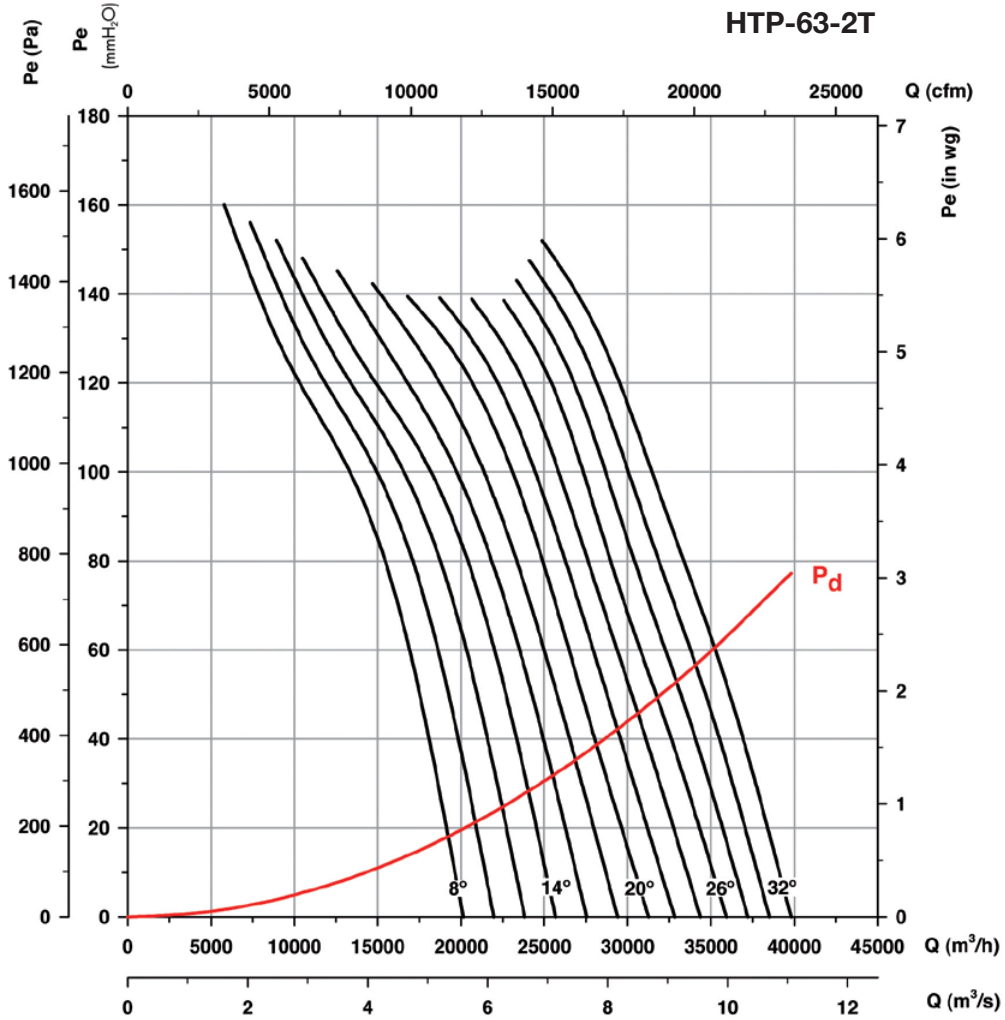

Curvas características

Q= Caudal en m³/h, m³/s y cfm.

Pe= Presión estática en mmH₂O, Pa e inwg.

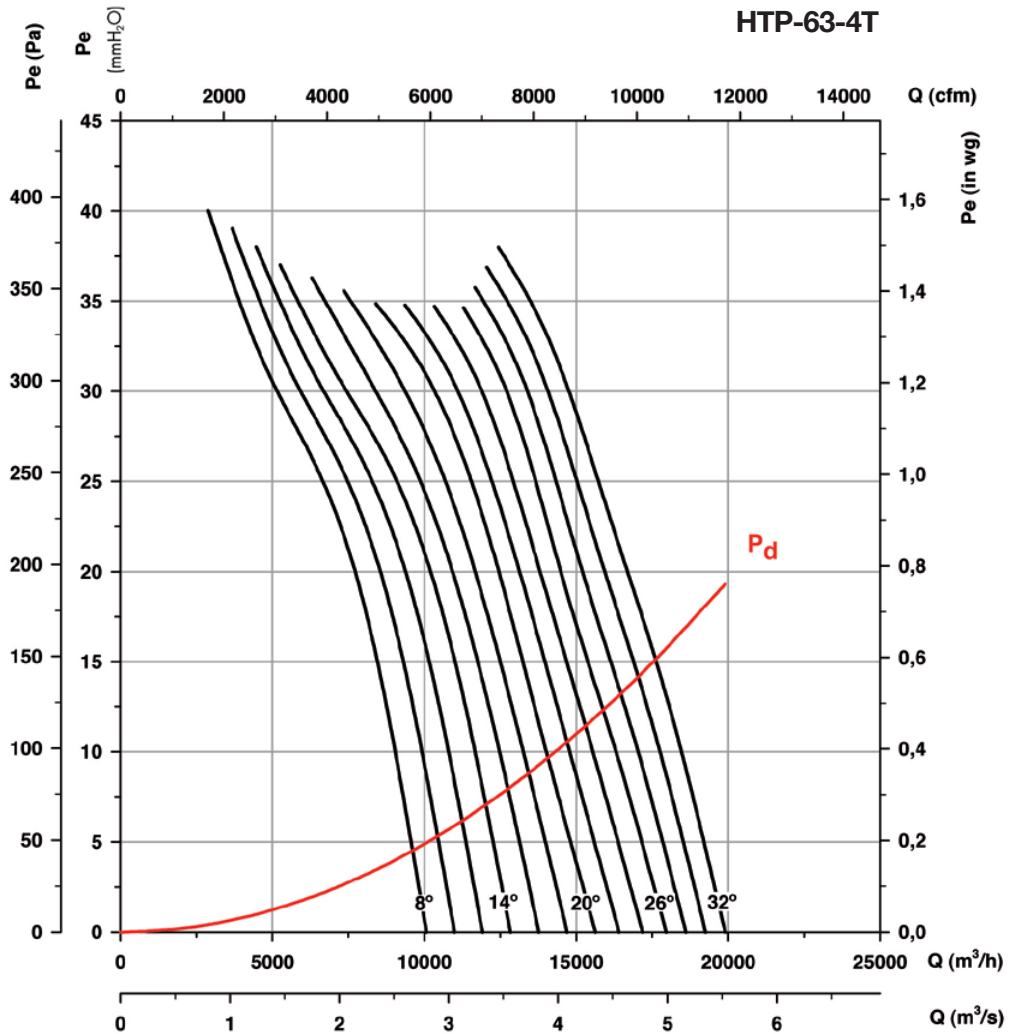

Potencia absorbida

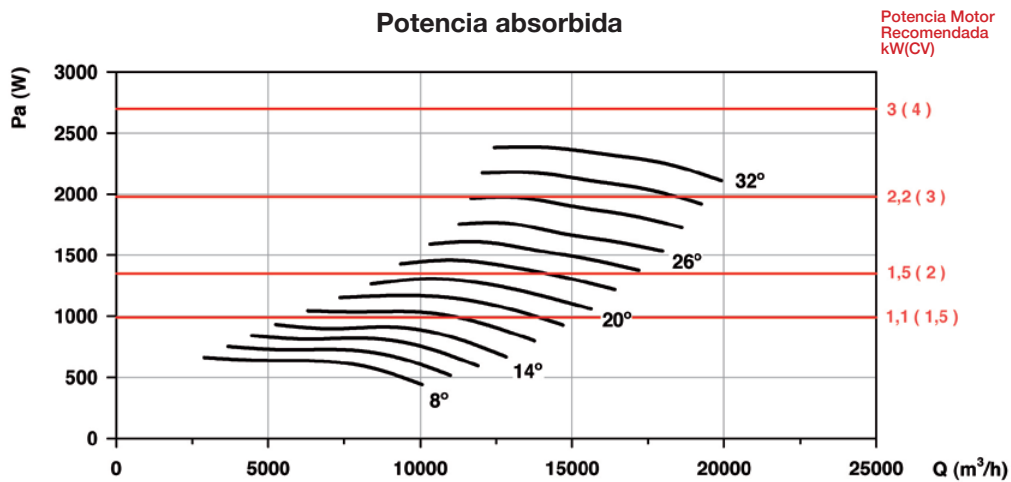

Curvas características

Q= Caudal en m³/h, m³/s y cfm.

Pe= Presión estática en mmH₂O, Pa e inwg.

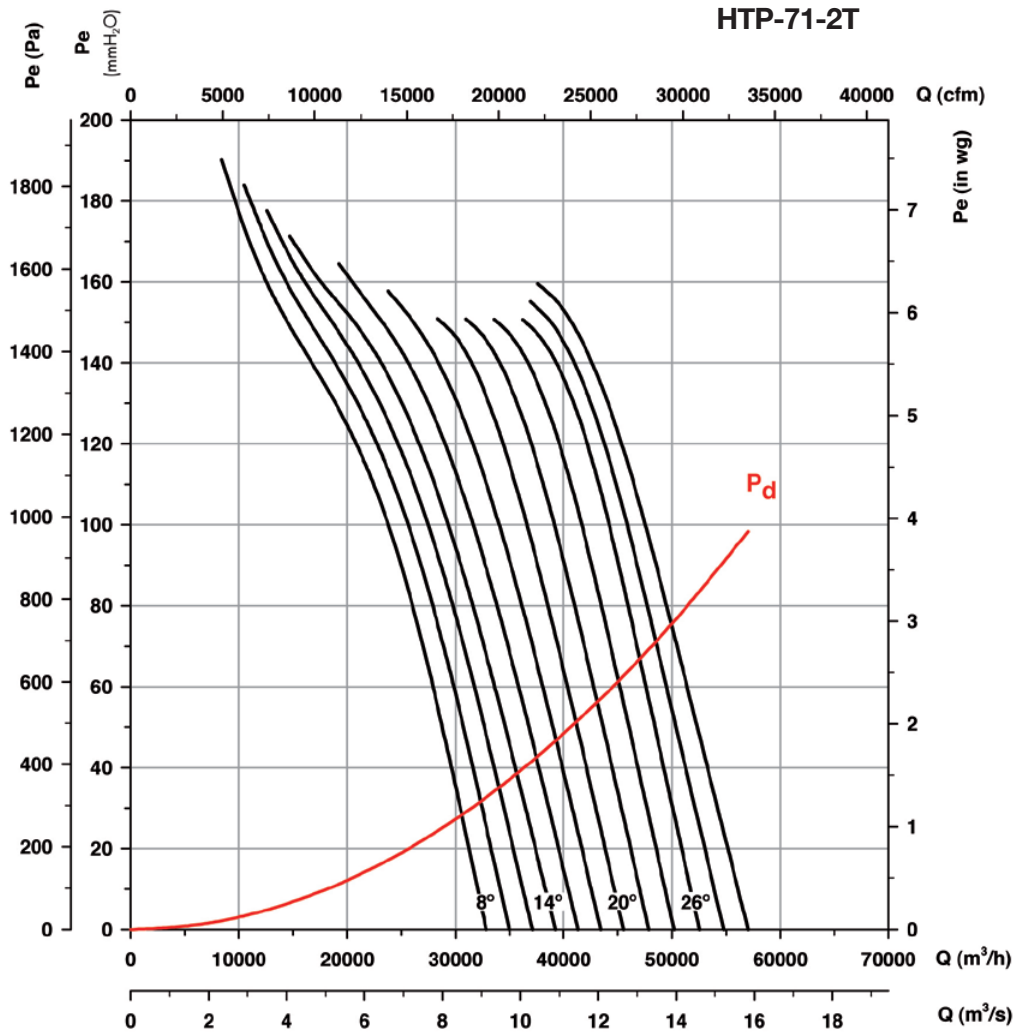

Potencia absorbida

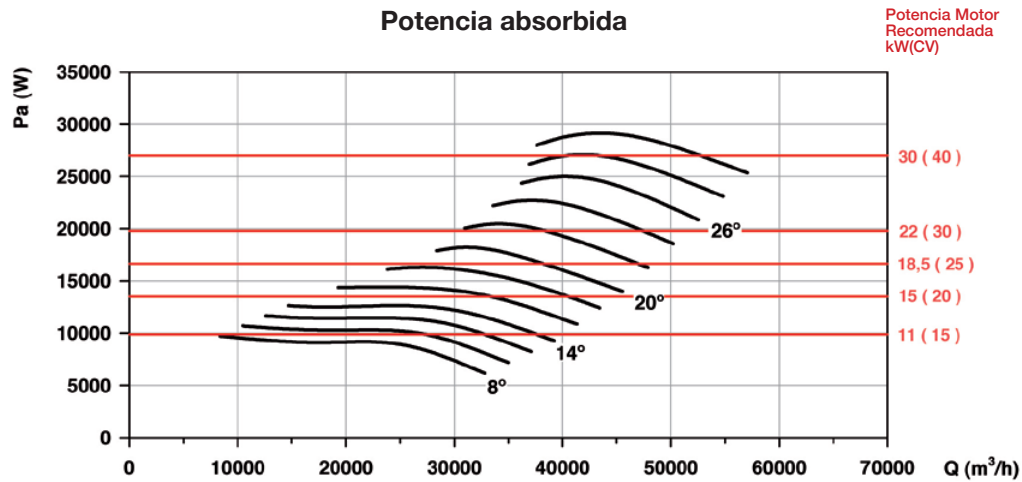

Curvas características

Q= Caudal en m³/h, m³/s y cfm.

Pe= Presión estática en mmH₂O, Pa e inwg.

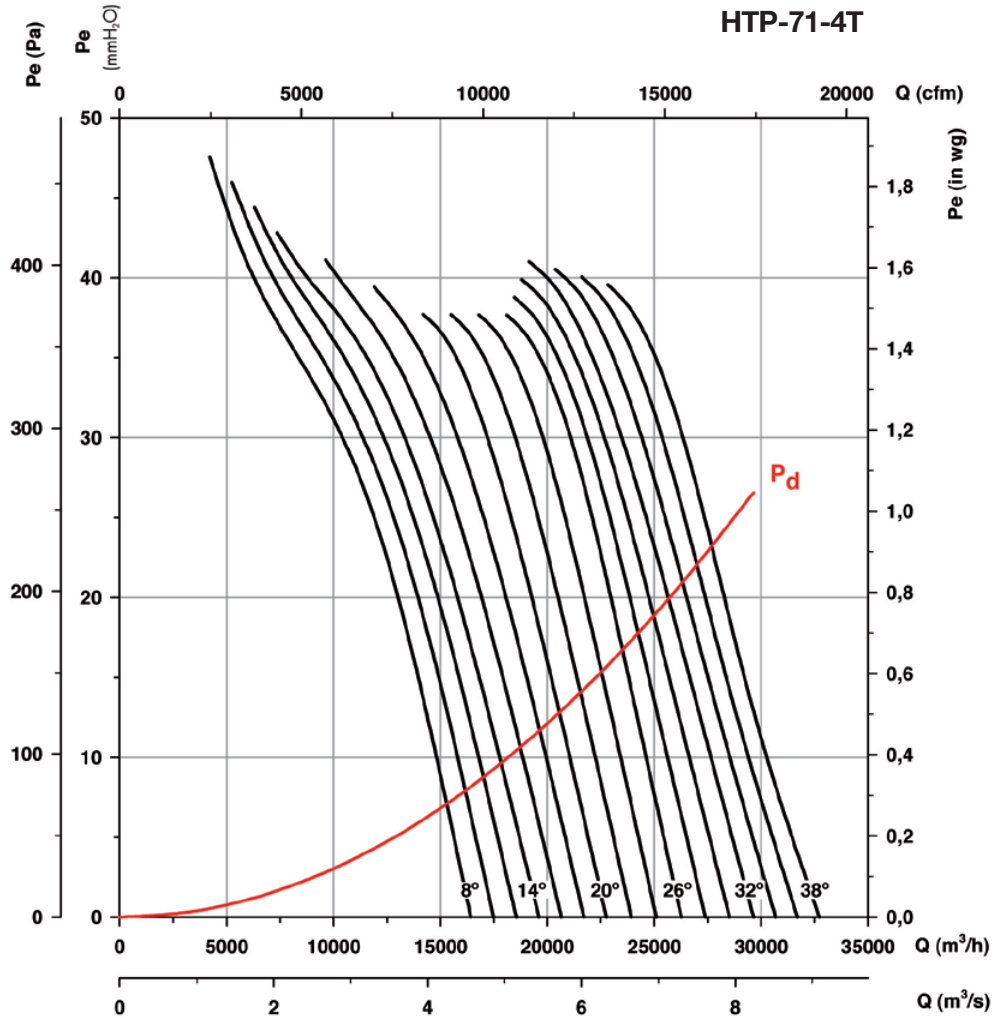

Potencia absorbida

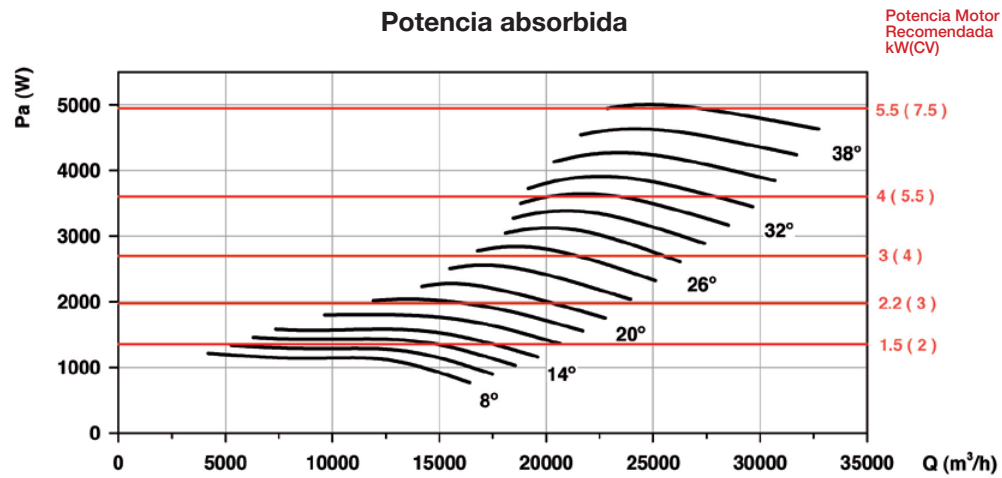

Potencia Motor
Recomendada
kW(CV)

Curvas características

Q= Caudal en m³/h, m³/s y cfm.

Pe= Presión estática en mmH₂O, Pa e inwg.

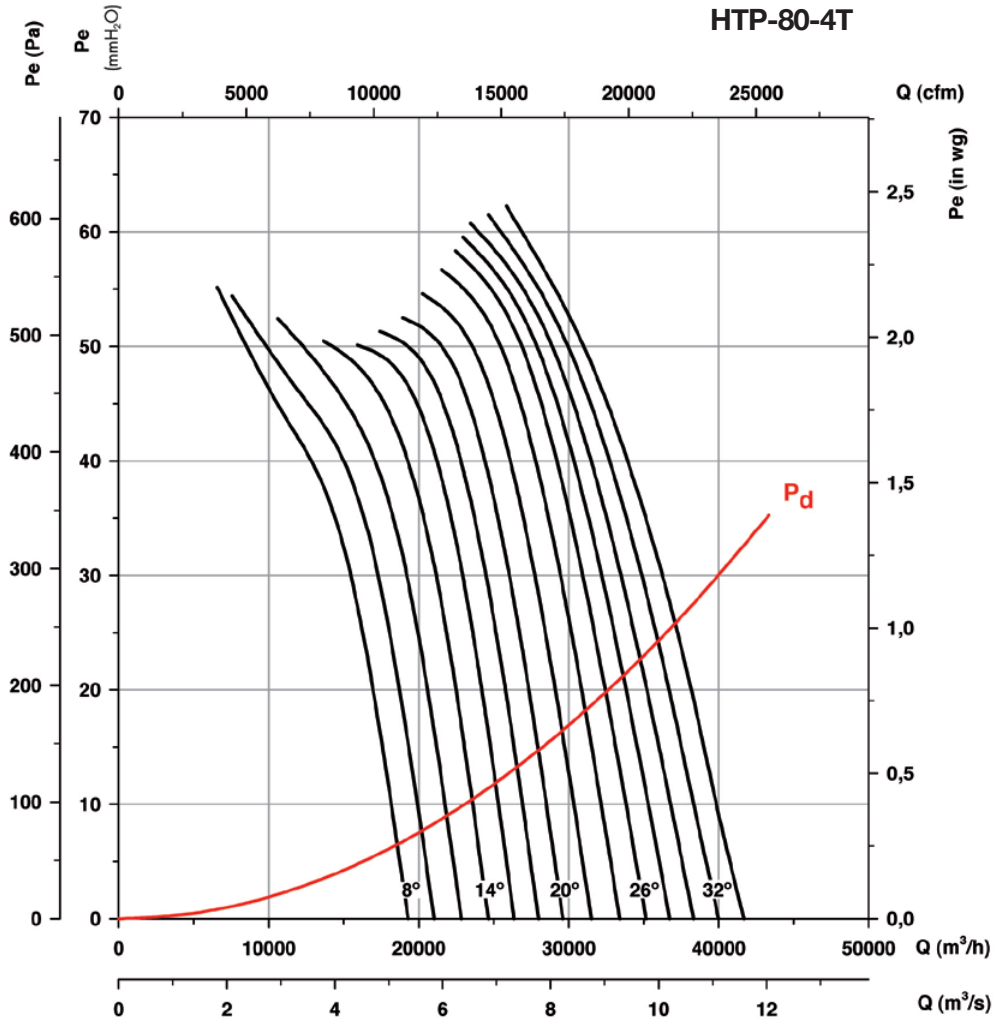

Potencia absorbida

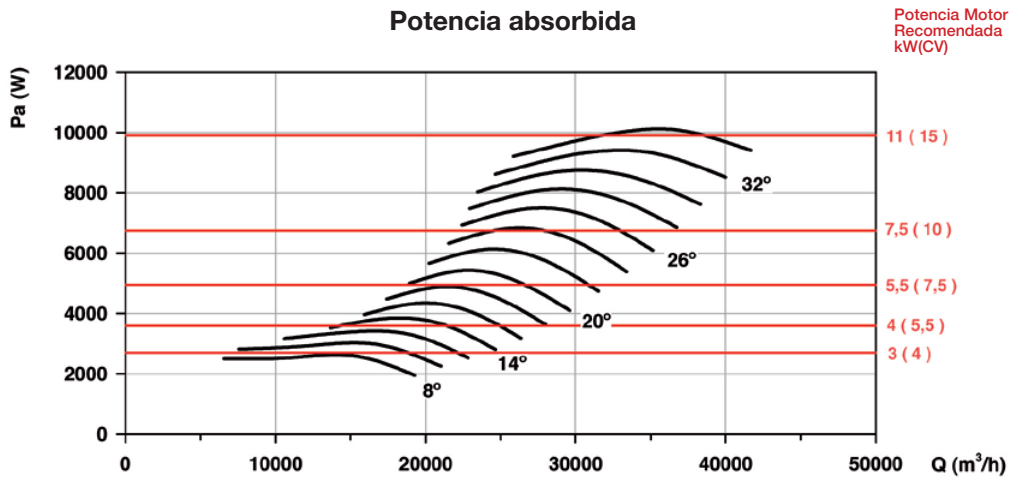

Potencia Motor Recomendada kW(CV)

Curvas características

Q= Caudal en m³/h, m³/s y cfm.

Pe= Presión estática en mmH₂O, Pa e inwg.

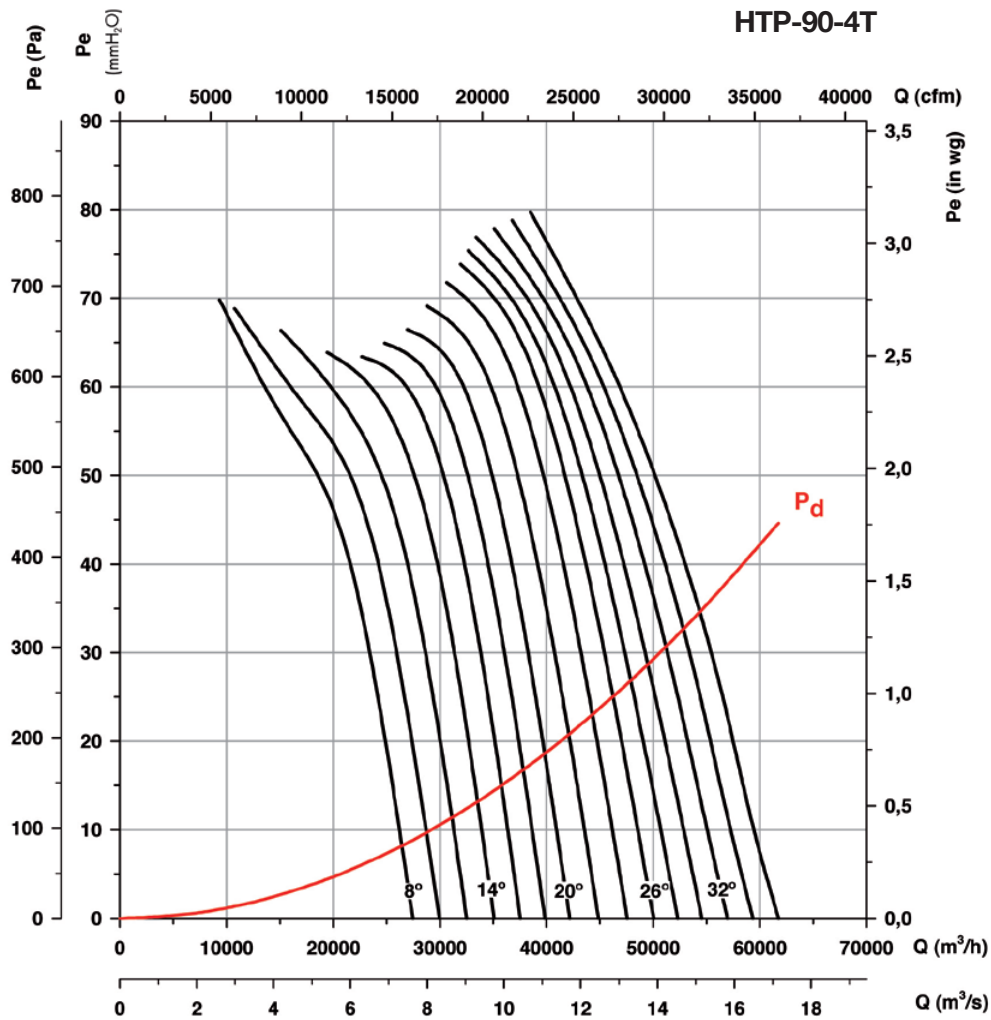

Potencia absorbida

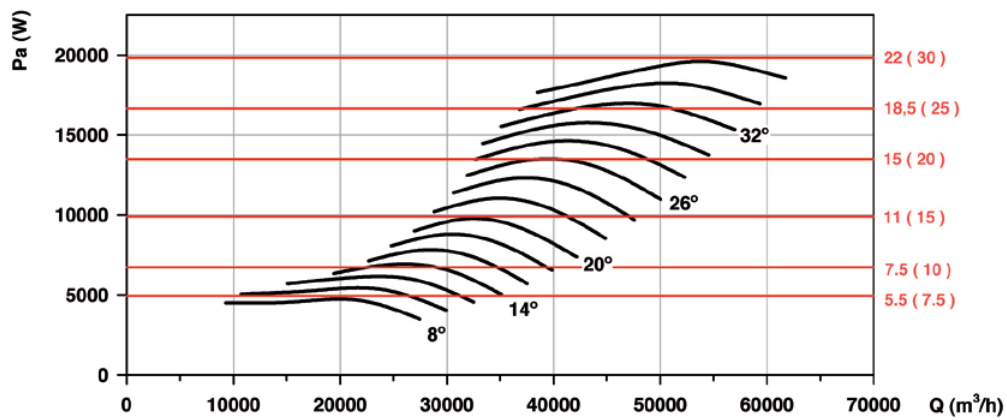

Potencia Motor
Recomendada
kW(CV)

Curvas características

Q= Caudal en m³/h, m³/s y cfm.

Pe= Presión estática en mmH₂O, Pa e inwg.

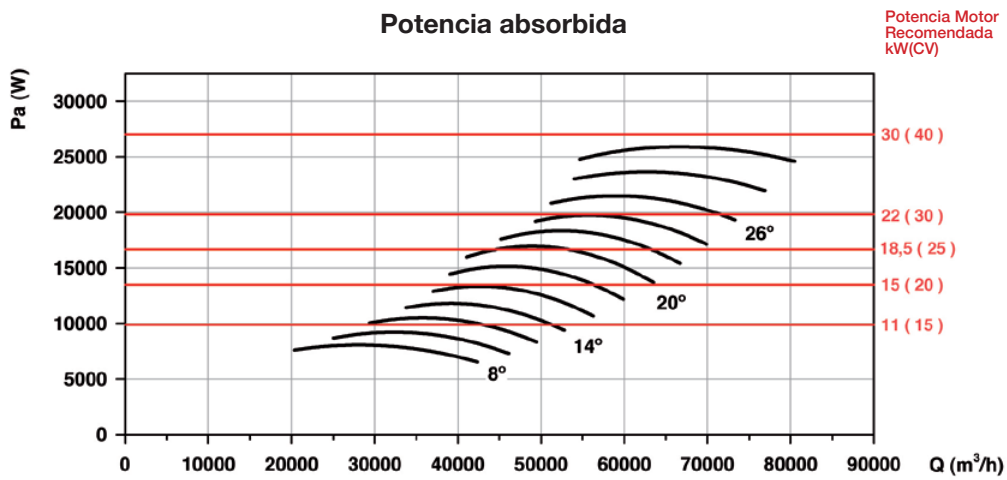
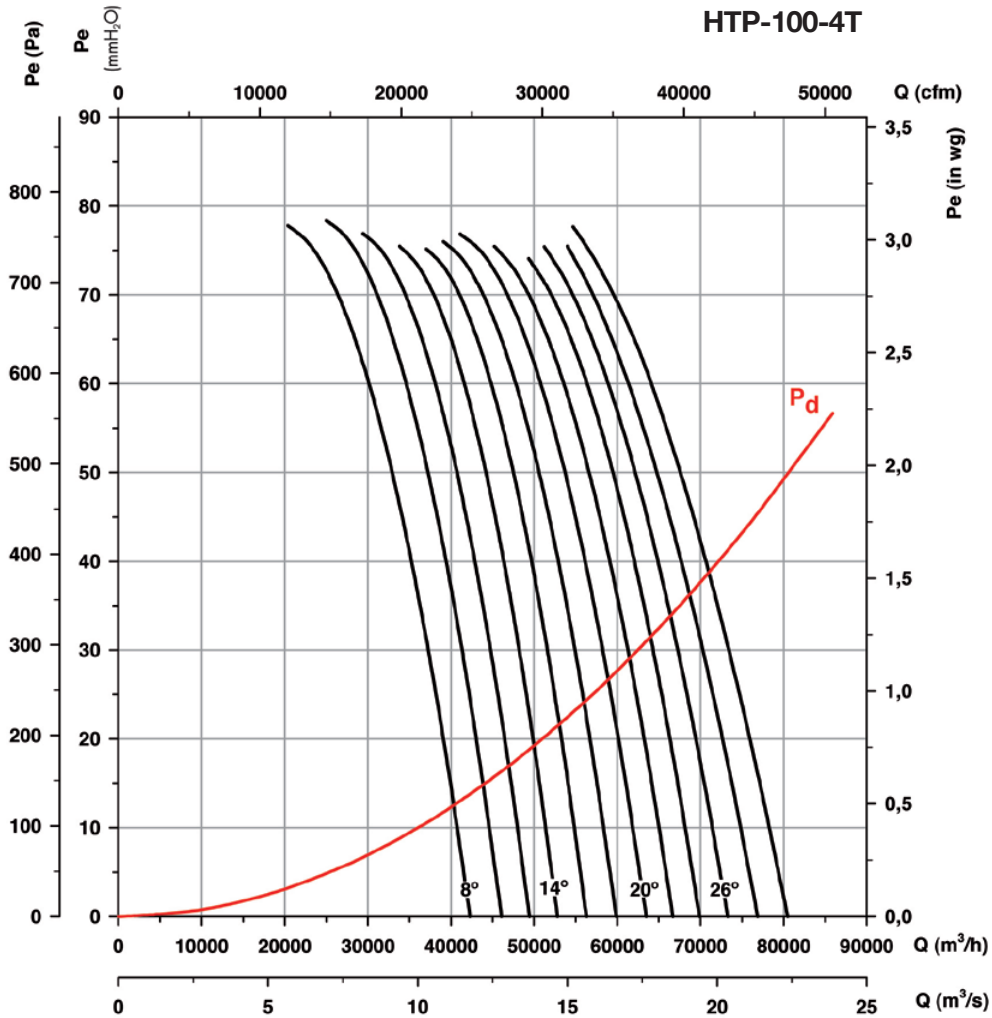

Curvas características

Q= Caudal en m³/h, m³/s y cfm.

Pe= Presión estática en mmH₂O, Pa e inwg.

